

FIX窓

ガラス溝幅

24・40mm

面付け枠

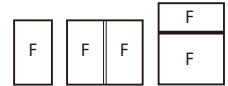

性能仕様

耐風圧性	S-5 (2400Pa)
	S-6 (2800Pa)
	S-7 (3600Pa)
気密性	A-4 (2等級線)
水密性	W-5 (500Pa)
遮音性	T-1 (25等級線) ※
	T-2 (30等級線)
断熱性	H-1 (0.215m ² ・K/W 以上) ※

※複層ガラスの場合

関連ページ

段窓無目	P. 456
共通付属品	P. 585
納まり参考図	P. 595

単板ガラス用

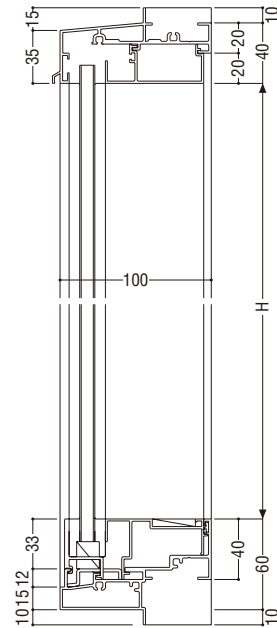

バックマリオンタイプ

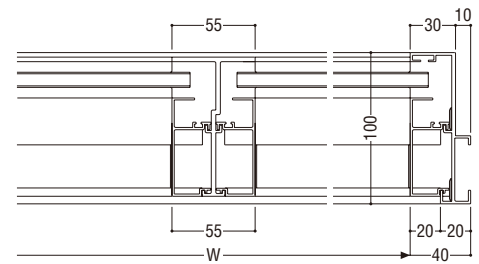
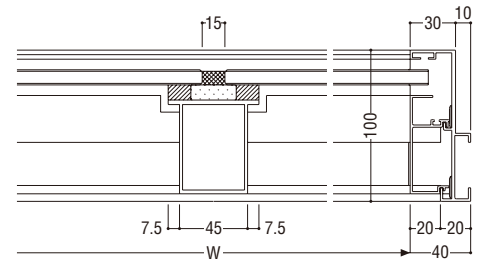

中間方立①

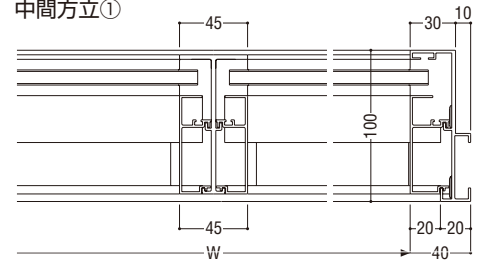

複層ガラス用

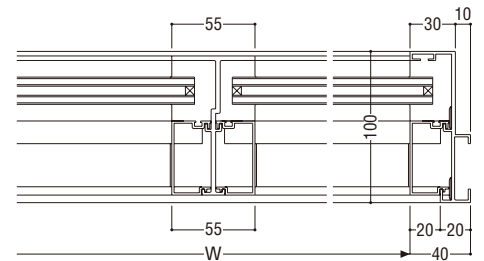
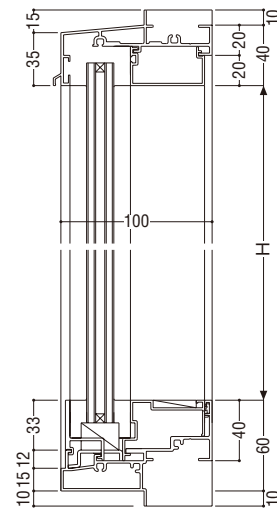

耐風圧強度

中間方立①

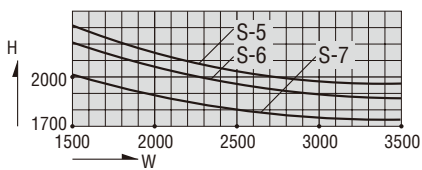

分解方立

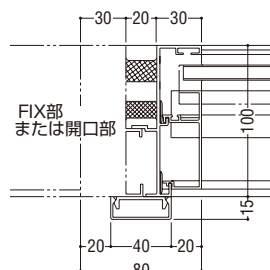
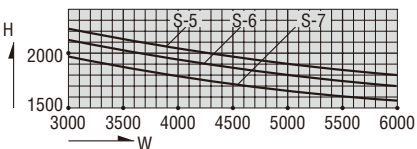

- 断熱・防音サッシ
- 防音サッシ
- 一般サッシ
- 共通商品
- BL認定サッシ
- 複合サッシ
- アルミ木材
- サッシ
- サッシ
- 換気商品
- 収納型網戸
- 出窓
- フライント
- 内蔵サッシ
- 関連商品
- マンション
- その他の商品
- 共通付属品
- 納まり参考図

外開き窓

ガラス溝幅

30mm

RC 枠

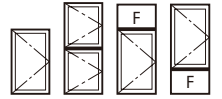

性能仕様

耐風圧性	S-5 (2400Pa)
	S-6 (2800Pa)
	S-7 (3600Pa)
気密性	A-4 (2等級線)
水密性	W-5 (500Pa)
遮音性	T-1 (25等級線)
断熱性	H-1 (0.215m ² ・K/W以上)
開き角度	W ≤ 600...45°, 90°
	W > 600...30°, 60°, 90°

ご注意

- シーリング施工を標準とします。
- 袖FIX窓には、結露水の排水が可能な吹き上がり防止機構が付いています。

関連ページ

標準ハンドル	P. 21	
網戸	P. 332	
段窓無目	P. 388	
連窓方立	P. 474	
共通付属品 (皿板・額縁など)	P. 585	
納まり参考図	P. 595	
標準装備外部品	キー付ハンドル	P. 21
	着脱式ハンドル	
	内外連動ハンドル	

製作制限

S-5 (2400Pa) ・ **S-6** (2800Pa)
S-7 (3600Pa)

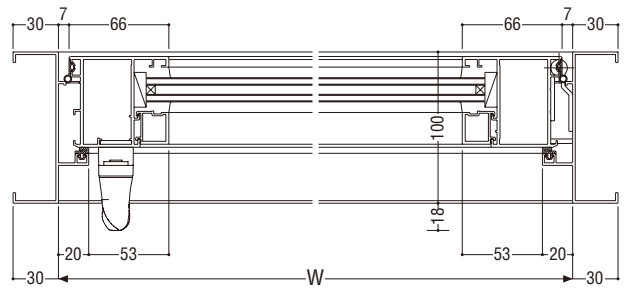
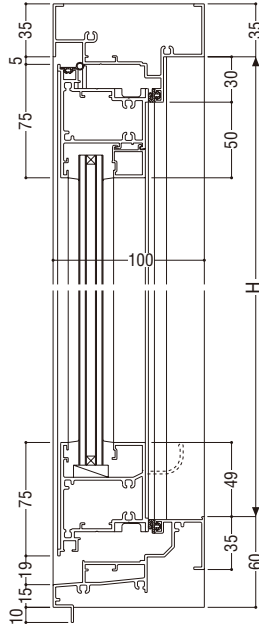
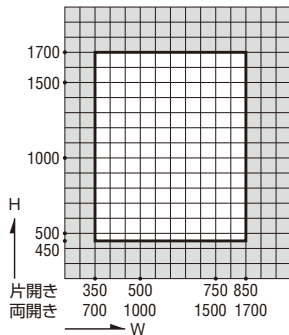

面付け枠

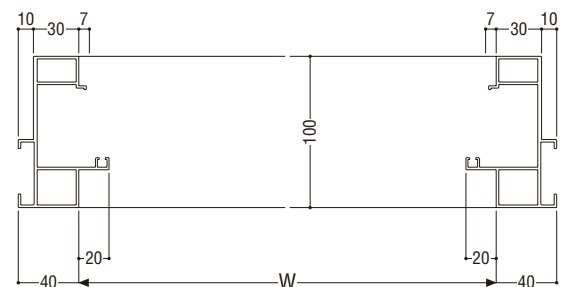
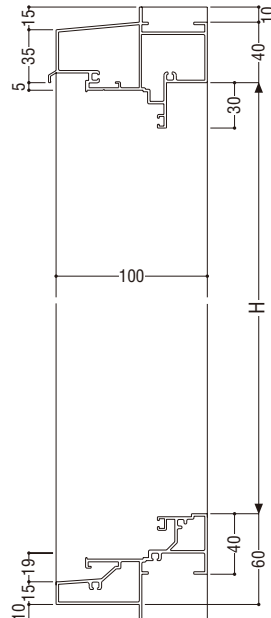

断熱・
防音サッシ

防音サッシ

一般サッシ

共通商品

BL認定サッシ

複合サッシ
アルミ木材

サッシ
アフリ

換気商品

収納型網戸

出窓

内蔵サッシ
ブラインド

関連商品
マンション

その他の商品

共通付属品

納まり参考図

たてすべり出し窓

ガラス溝幅

30mm

RC 枠

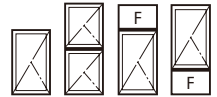

性能仕様

耐風圧性	S-5 (2400Pa)
	S-6 (2800Pa)
	S-7 (3600Pa)
気密性	A-4 (2等級線)
水密性	W-5 (500Pa)
遮音性	T-1 (25等級線)
断熱性	H-1 (0.215m ² ・K/W以上)
開き角度	W≤700は41°、90° ストップ W>700は30°、45°、90° ストップ

ご注意

- シーリング施工を標準とします。
- 袖FIX窓には、結露水の排水が可能な吹き上がり防止機構が付いています。

有効開口

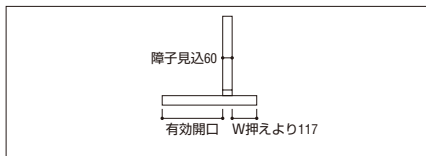

関連ページ

標準ハンドル	P. 23	
網戸	P. 332	
段窓無目	P. 388	
連窓方立	P. 474	
共通付属品 (皿板・額縁など)	P. 585	
納まり参考図	P. 595	
標準装備外部品	キー付ハンドル 着脱式ハンドル 内外連動ハンドル	P. 21

製作制限

S-5 (2400Pa)・S-6 (2800Pa)
S-7 (3600Pa)

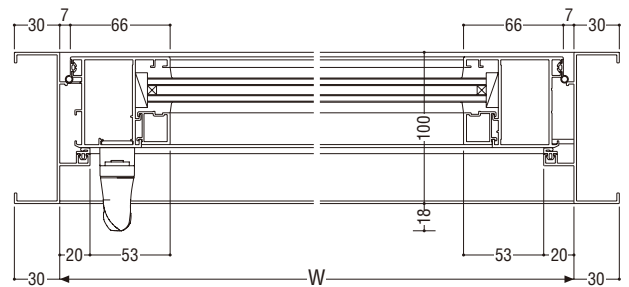
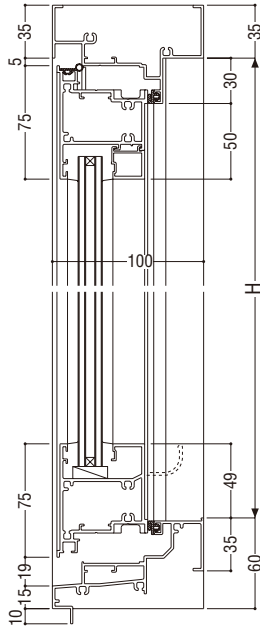
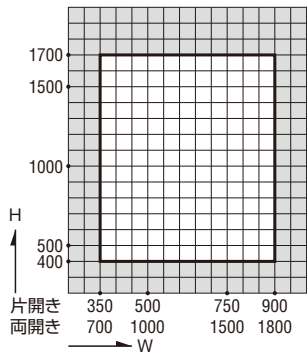

面付け枠

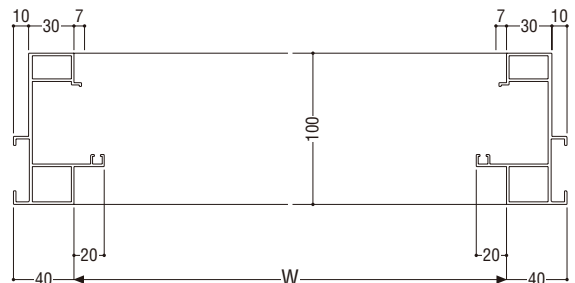
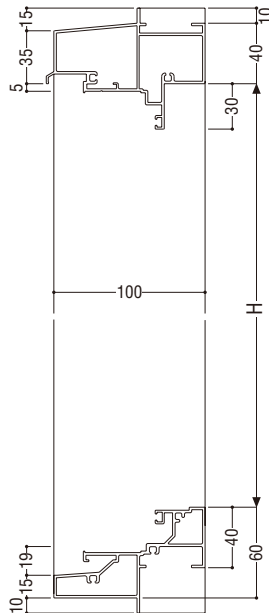

断熱・防音サッシ

防音サッシ

一般サッシ

共通商品

BL認定サッシ

複合サッシ
アルミ木材

サッシ
バリアフリー

換気商品

収納型網戸

出窓

フライト
内蔵サッシ

関連商品
マンション

その他の商品

共通付属品

納まり参考図

たて軸回転窓

S = 1/5

100 mm

ガラス溝幅

30mm

RC 枠



性能仕様

耐風圧性	S-5 (2400Pa)
	S-6 (2800Pa)
	S-7 (3600Pa)
気密性	A-4 (2等級線)
水密性	W-5 (500Pa)
遮音性	T-1 (25等級線)
断熱性	H-1 (0.215m ² ・K/W以上)
ヒンジ	ステンレス製 (上下左右調整可能)
あおり止め	面付け自動ストップ型30°、45°、90°

ご注意

- シーリング施工を標準とします。

偏心最小最大寸法

偏心最小寸法 W1 = 270
 偏心最大寸法 W2 = 850

関連ページ

標準ハンドル	P. 25	
段窓無目	P. 388	
連窓方立	P. 474	
共通付属品 (皿板・額縁など)	P. 585	
納まり参考図	P. 595	
標準装備外部品	キー付ハンドル	P. 25
	着脱式ハンドル	
	内外連動ハンドル	

製作制限

S-5 (2400Pa) ・ S-6 (2800Pa)

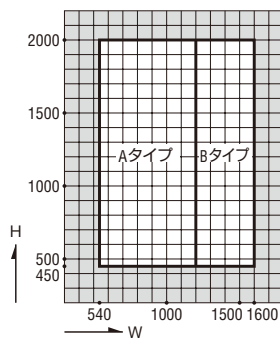

S-7 (3600Pa)

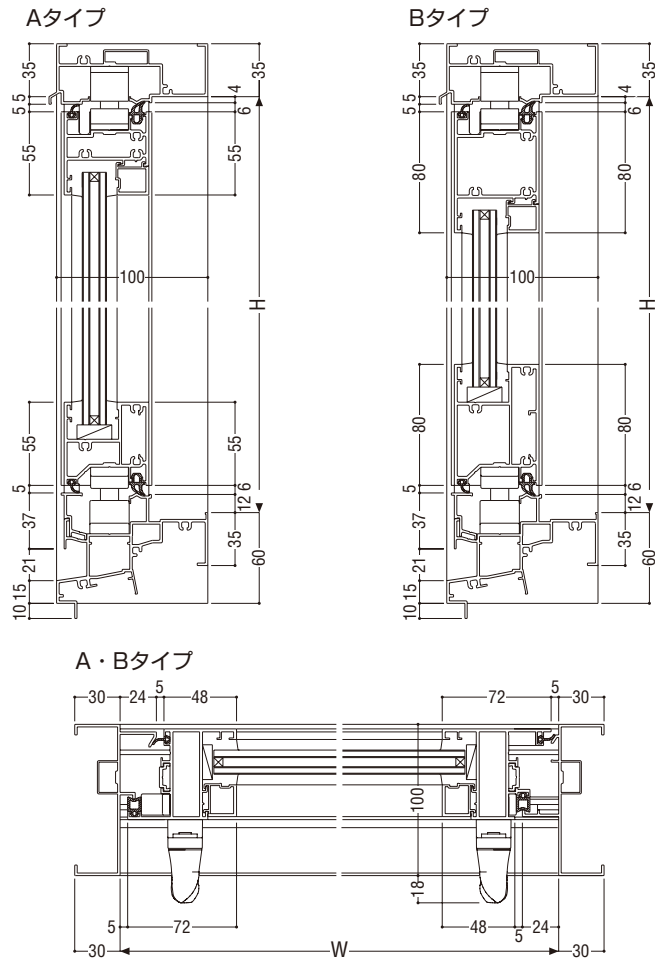
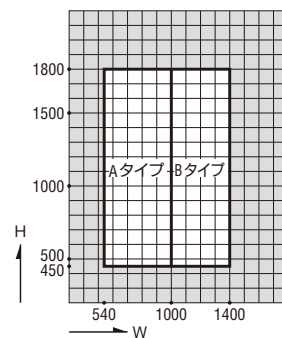

断熱・防音サッシ

防音サッシ

一般サッシ

共通商品

BL認定サッシ

アルミ木材
複合サッシ

パリアフリー
サッシ

換気商品

収納型網戸

出窓

ブラインド
内蔵サッシ

マンション
関連商品

その他の商品

共通付属品

納まり参考図

突出し窓

ガラス溝幅 **30mm**

RC 枠

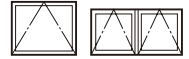

性能仕様

耐風圧性	S-5 (2400Pa)
	S-6 (2800Pa)
	S-7 (3600Pa)
気密性	A-4 (2等級線)
水密性	W-5 (500Pa)
遮音性	T-1 (25等級線)
断熱性	H-1 (0.215m ² ・K/W以上)
締り	リンケージロック

締り使用区分

	使用区分	取り付け個数	取り付け位置
リンケージロック	300 ≤ W ≤ 900	1個	W / 2
	900 < W ≤ 1200	2個	W / 4

ご注意

- シーリング施工を標準とします。

開口量について

締り	開口量a
リンケージロック	約90

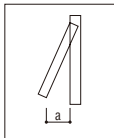

関連ページ

リンケージロック	P. 29
段窓無目	P. 388
連窓方立	P. 474
共通付属品 (皿板・額縁など)	P. 585
納まり参考図	P. 595

製作制限

S-5 (2400Pa) ・ **S-6** (2800Pa) ・ **S-7** (3600Pa)

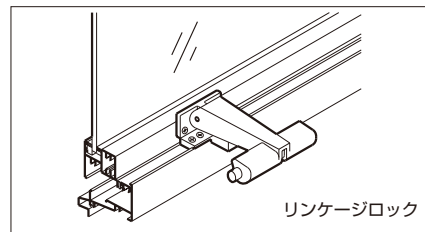
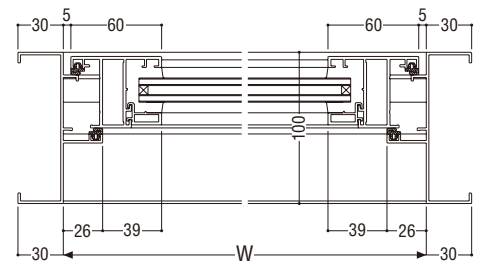
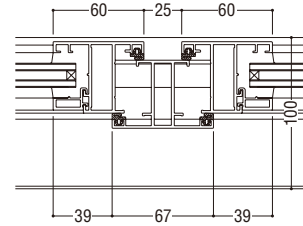
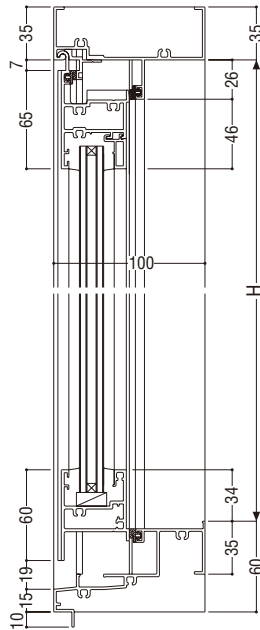
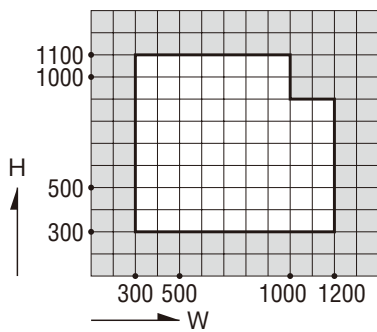

面付け枠

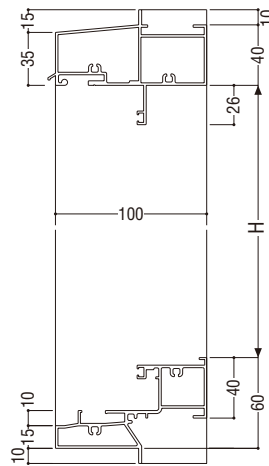

断熱・防音サッシ
防音サッシ
一般サッシ
共通商品
BL認定サッシ
複層サッシ
アルミ木材
サッシ
換気商品
収納型網戸
出窓
フライト
内蔵サッシ
関連商品
その他の商品
共通付属品
納まり参考図

外倒し排煙窓

ガラス溝幅

30mm

RC 枠

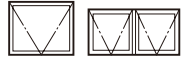

■性能仕様

耐風圧性	S-5 <2400Pa>
	S-6 <2800Pa>
	S-7 <3600Pa>
気密性	A-4 <2等級線>
水密性	W-5 <500Pa>
遮音性	T-1 <25等級線>
断熱性	H-1 <0.215m ² ・K/W以上>
開き角度	45°、60°、90°
ステイダンパー	許容窓質量(重量) 20kg/2本
キャッチ	連動数は、チェーン把手1本につき4個以内。

■ご注意

- シーリング施工を標準とします。

■関連ページ

連窓方立	P. 474
共通付属品(皿板・額縁など)	P. 585
納まり参考図	P. 595
標準装備外部品	オペレーター

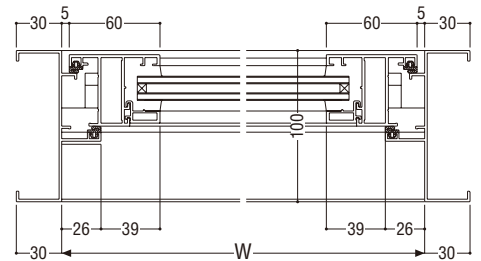
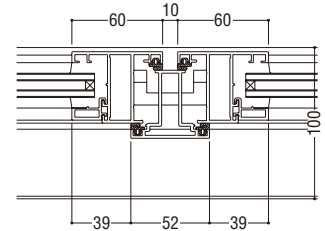
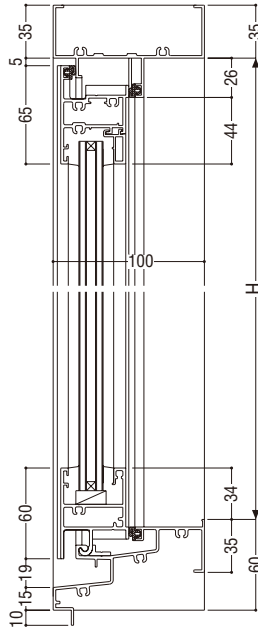

■製作制限

S-5 <2400Pa>・**S-6** <2800Pa>・**S-7** <3600Pa>

キャッチ式

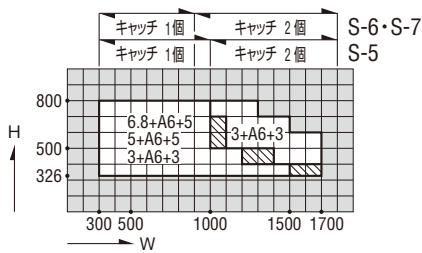

6.8+A6+5使用不可となります。

オペレーター式

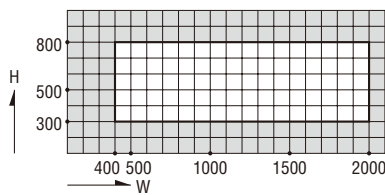

※使用するオペレーター機種により最小H寸法は異なります。
※ガラス厚さによる障子重量にご注意下さい。

断熱・防音サッシ

防音サッシ

一般サッシ

共通商品

BL認定サッシ

アルミ木材
複合サッシ

バリアフリー
サッシ

換気商品

収納型網戸

出窓

ブラインド
内蔵サッシ

マンション
関連商品

その他の商品

共通付属品

納まり参考図

インペイ式外倒し排煙窓

ガラス溝幅

30mm

RC 枠

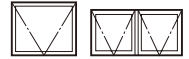

性能仕様

耐風圧性	S-5 (2400Pa)
	S-6 (2800Pa)
気密性	A-4 (2等級線)
水密性	W-5 (500Pa)
遮音性	T-1 (25等級線)
断熱性	H-1 (0.215m ² ・K/W以上)
開き角度	45°・60°・90°

ご注意

- シーリング施工を標準とします。
- 開閉用オペレーター装置を枠と框間に納め、すっきりとした室内意匠が得られます。
- 火災時には、ボタンを押すと開放します。

関連ページ

網戸	P. 333
段窓無目	P. 388
連窓方立	P. 474
共通付属品 (皿板・額縁など)	P. 585
納まり参考図	P. 595
標準装備外部品	オペレーター

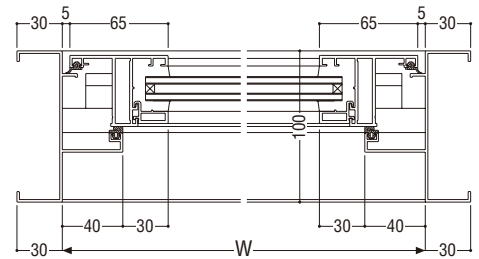
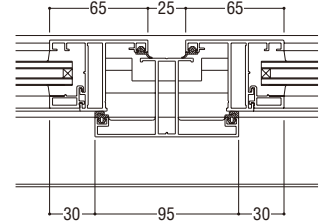

製作制限

S-5 (2400Pa) ・ **S-6** (2800Pa)

オペレーター式

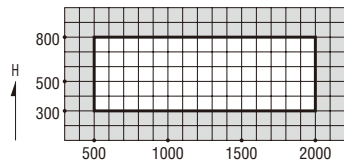

※使用するオペレーター機種により最小H寸法は異なります。
 ※ガラス厚さによる障子重量にご注意下さい。

断熱・防音サッシ

防音サッシ

一般サッシ

共通商品

BL認定サッシ

アルミ木材
複合サッシ

バリアフリー
サッシ

換気商品

収納型網戸

出窓

フライト
内蔵サッシ

マンション
関連商品

その他の商品

共通付属品

納まり参考図

突出し排煙窓

ガラス溝幅

30mm

RC 枠

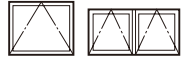

性能仕様

耐風圧性	S-5 <2400Pa>
	S-6 <2800Pa>
	S-7 <3600Pa>
気密性	A-4 <2等級線>
水密性	W-5 <500Pa>
遮音性	T-1 <25等級線>
断熱性	H-1 <0.215m ² ・K/W以上>

ご注意

- オペレーター仕様にてご使用願います。
- シーリング施工を標準とします。

関連ページ

連窓方立	P. 474
共通付属品 (皿板・額縁など)	P. 535
納まり参考図	P. 595
標準装備外部品	オペレーター

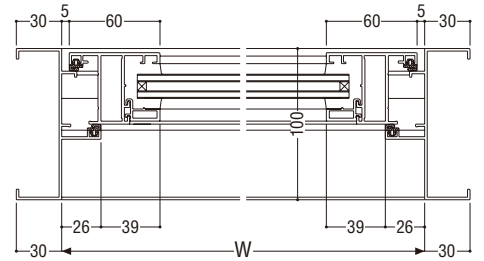
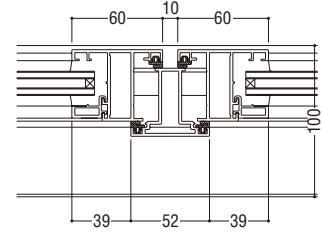
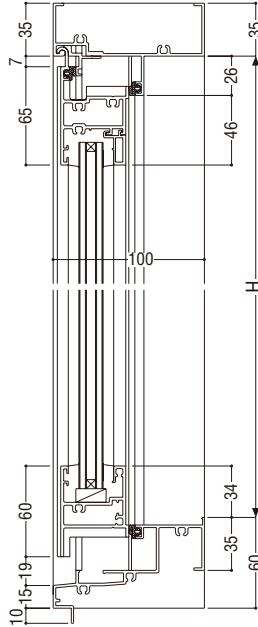

製作制限

S-5 <2400Pa> · **S-6** <2800Pa> · **S-7** <3600Pa>

オペレーター式

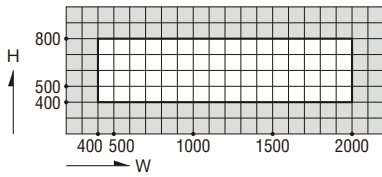

- ※使用するオペレーター機種により最小H寸法は異なります。
- ※ガラス厚さによる障子重量にご注意下さい。

断熱・防音サッシ

防音サッシ

一般サッシ

共通商品

BL認定サッシ

アルミ木材
複合サッシ

バリアフリー
サッシ

換気商品

収納型網戸

出窓

内蔵サッシ
フラインド

マンション
関連商品

その他の商品

共通付属品

納まり参考図