

フラッシュドア

性能仕様

耐風圧性	S-5 (2400Pa)
	S-6 (2800Pa)
気密性	A-4 (2等級線)
水密性	W-2 (150Pa)
	W-5 (500Pa)

ドアパネル	アルミフラット板とペーパーコアを使用したサンドイッチ構造
-------	------------------------------

ご注意

- 気密性・水密性能は小窓なしの場合です。

関連ページ

ALC 枠・面付け枠・乾式枠	P. 316
ステンレス曲物沓摺	P. 316
段窓無目	P. 319
連窓方立	P. 325
共通付属品 (皿板・額縁など)	P. 585
納まり参考図	P. 595

標準装備外部品	ドアクローザー 錠前
---------	---------------

製作制限

握り玉錠片開きフラッシュドア
 $600 \leq W \leq 1000$
 $1100 \leq H \leq 2000$

レバーハンドル錠片開きフラッシュドア
 $600 \leq W \leq 1000$
 $1100 \leq H \leq 2000$ (レバーハンドル錠)
 $2000 < H \leq 2400$ (グレモン錠)

握り玉錠両開きフラッシュドア
 $W \leq 2000$
 $1100 \leq H \leq 2000$

レバーハンドル錠両開きフラッシュドア
 $W \leq 1000$
 $1100 \leq H \leq 2000$ (レバーハンドル錠)
 $2000 < H \leq 2400$ (グレモン錠)

RC 枠

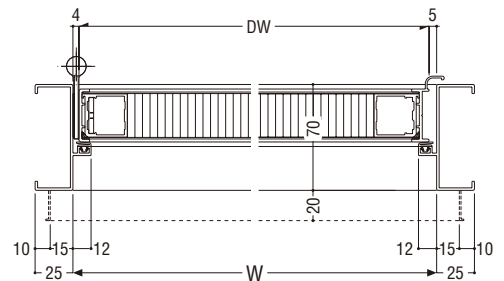
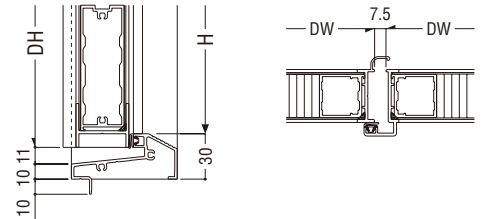
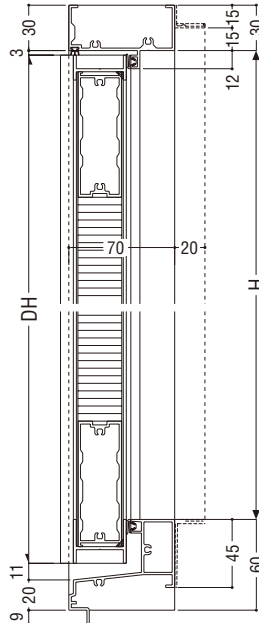
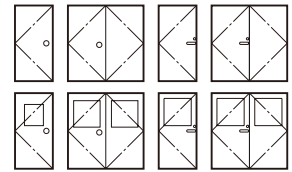

小窓部 (ガラス溝幅15)

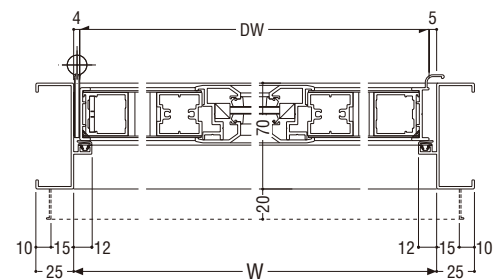
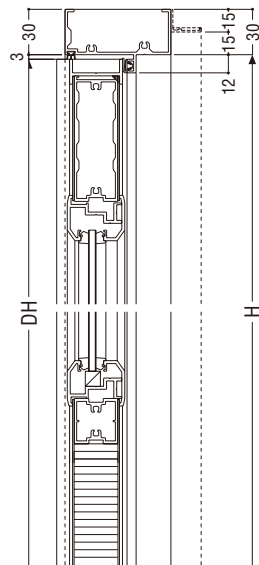

フラッシュドア (小窓・がらり付)

性能仕様

耐風圧性	S-5 (2400Pa)
	S-6 (2800Pa)

RC 枠

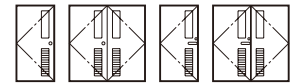

ドアパネル	アルミフラット板とペーパーコアを使用したサンドイッチ構造
-------	------------------------------

関連ページ

ALC 枠・面付け枠・乾式枠	P. 316
ステンレス曲物沓摺	P. 316
段窓無目	P. 319
連窓方立	P. 325
共通付属品 (皿板・額縁など)	P. 585
納まり参考図	P. 595

標準装備外部品	ドアクローザー
	錠前

製作制限



握り玉錠片開きフラッシュドア
 $600 \leq W \leq 1000$
 $1100 \leq H \leq 2000$



レバーハンドル錠片開きフラッシュドア
 $600 \leq W \leq 1000$
 $1100 \leq H \leq 2000$ (レバーハンドル錠)
 $2000 < H \leq 2400$ (グレモン錠)

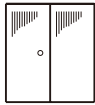

握り玉錠両開きフラッシュドア
 $W \leq 2000$
 $1100 \leq H \leq 2000$



レバーハンドル錠両開きフラッシュドア
 $W \leq 1000$
 $1100 \leq H \leq 2000$ (レバーハンドル錠)
 $2000 < H \leq 2400$ (グレモン錠)

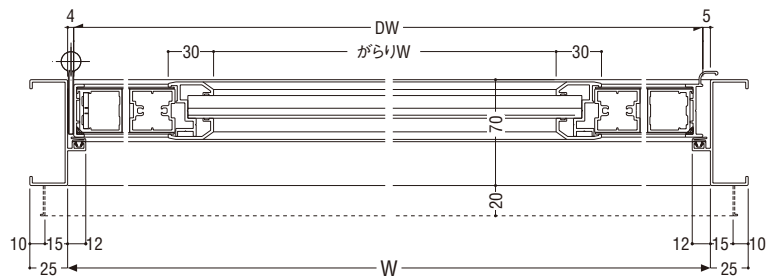
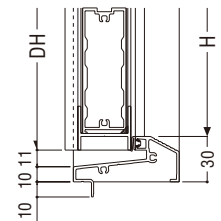
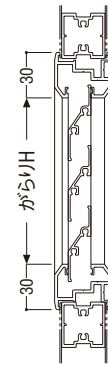
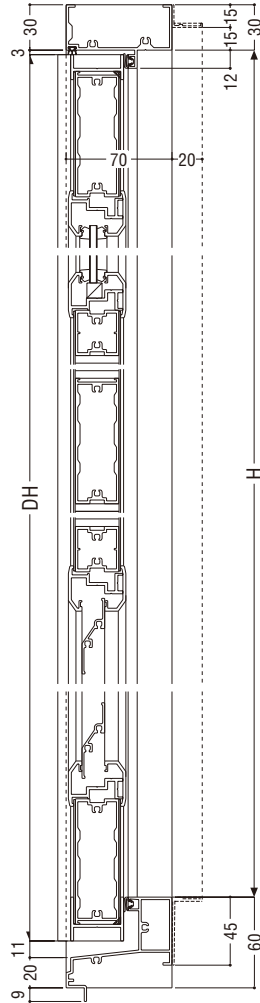

断熱・防音サッシ

防音サッシ

一般サッシ

共通商品

BL認定サッシ

アルミ木材
複合サッシ

バリアフリー
サッシ

換気商品

収納型網戸

出窓

ブラインド
内蔵サッシ

マニション
関連商品

その他の商品

共通付属品

納まり参考図

ドア用枠

断熱・防音サッシ

防音サッシ

一般サッシ

共通商品

BL認定サッシ

アルミ木材
複合サッシ

バリアフリー
サッシ

換気商品

収納型網戸

出窓

フライト
内蔵サッシ

関連商品
マンション

その他の商品

共通付属品

納まり参考図

ALC 枠

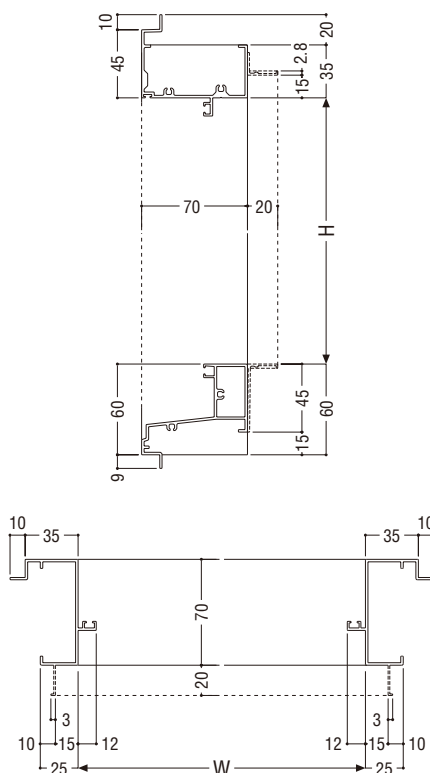

面付け枠

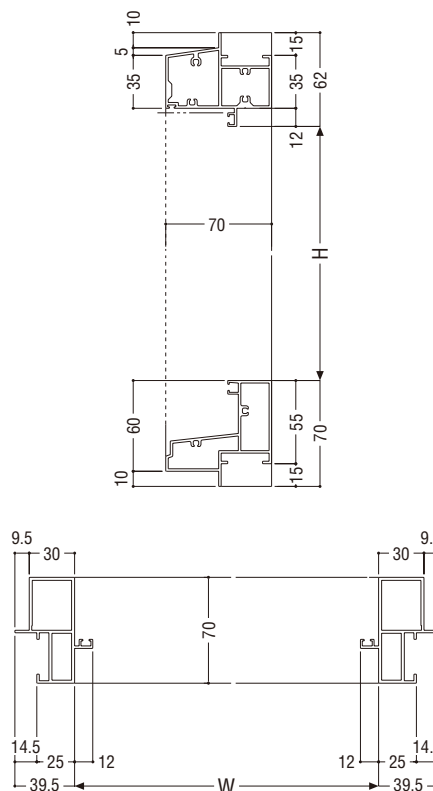

乾式枠

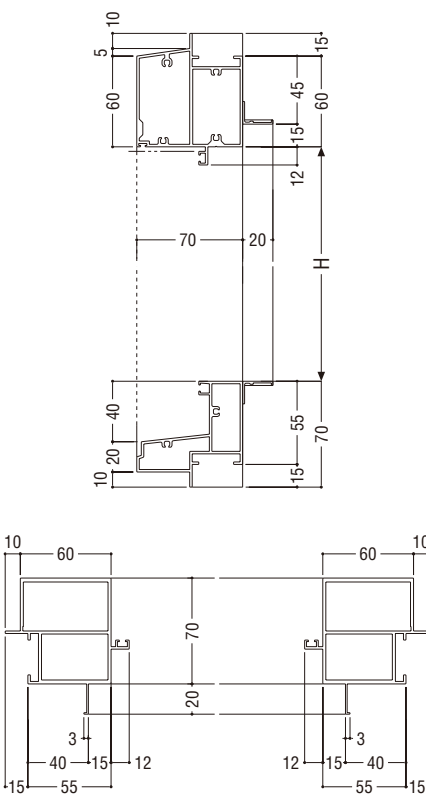

ステンレス曲物沓摺

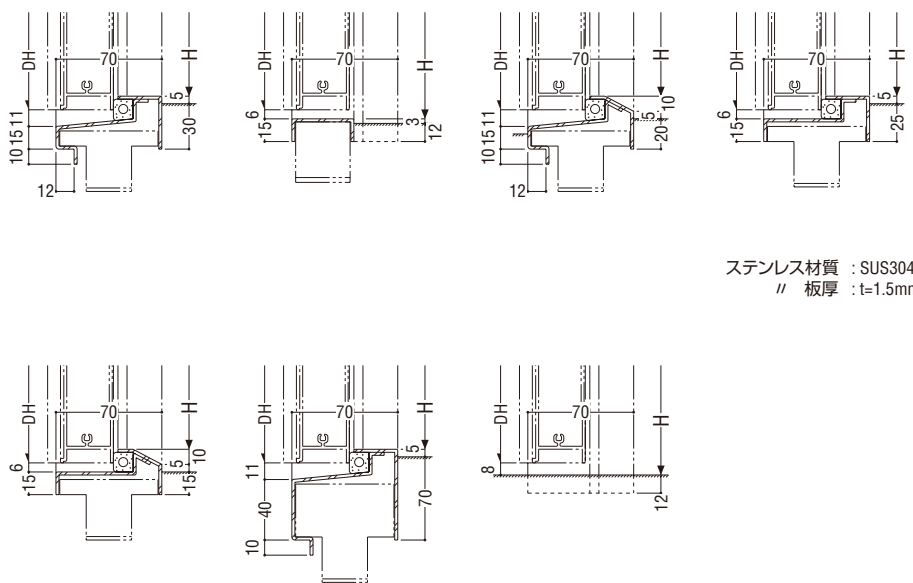

ステンレス材質 : SUS304
// 板厚 : t=1.5mm