

## 一般サッシ

FNS-70	固定がらり	P.308
	取り外し式がらり	P.309
	たて型固定がらり	P.310
	アルミルーバー窓	P.311
	はめこみがらり	P.312
ガラスルーバー	ガラスルーバー窓	P.313
FD-70N	フラッシュドア	P.314
	小窓・ガラリ付フラッシュドア	P.315
	ドア用枠	P.316
FNS-70	出入口引戸	P.317
	フラッシュ引戸	P.318
段窓無目	段窓バリエーション	P.319
	無目バリエーション	P.320

断熱・  
防音サッシ

防音サッシ

一般サッシ

共通商品

BL認定サッシ

アルミ木材  
複合サッシバリアフリー  
サッシ

換気商品

収納型網戸

出窓

ブラインド  
内蔵サッシマンション  
関連商品

その他の商品

共通付属品

納まり参考図

# 固定がらり

●押出型材の羽根を使用した換気用がらりで、汚れた空気をすみやかに換気します。

## ご注意

- 羽ピッチの変更はできません。
- 50%開口がらりの羽の取りはずしはできません。
- 固定がらり有効開口率は、Aタイプ**33%**、Bタイプ**36%**です。
- 固定がらりには、ALC枠・面付け枠も設定しています。

## 関連ページ

段窓無目	P. 319
連窓方立	P. 325
共通付属品	P. 585
納まり参考図	P. 595

## 製作制限

- 固定がらり  
400 ≤ W ≤ 1500 (中間方立なし・有りも可)  
1500 < W ≤ 2500 (中間方立が必要です)  
H ≤ 2000
- 50%開口がらり  
200 ≤ W ≤ 2000  
H ≤ 1750

## RC 枠

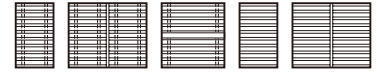

固定がらり

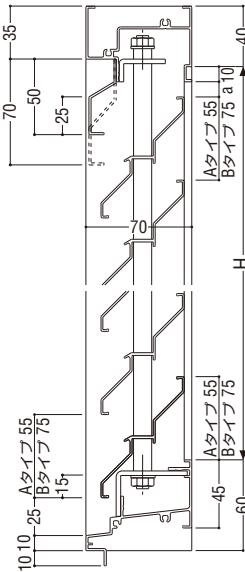

50%開口がらり

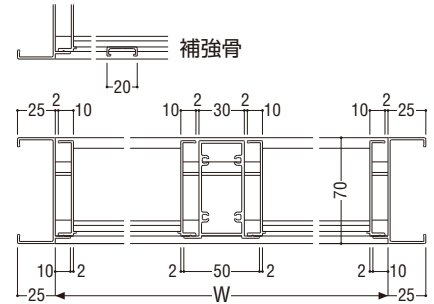
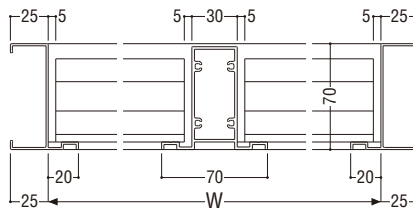
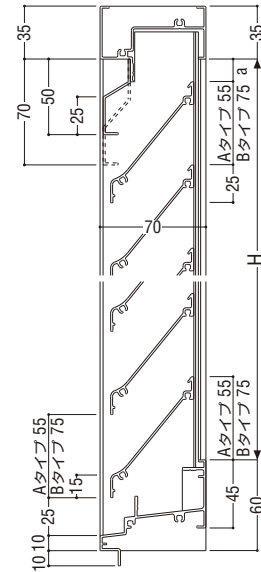

## ALC 枠

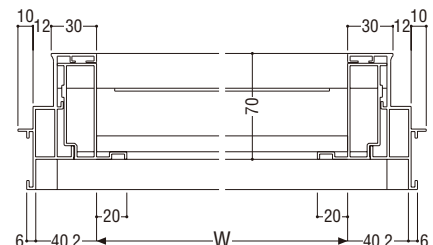
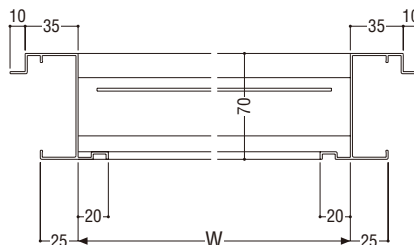
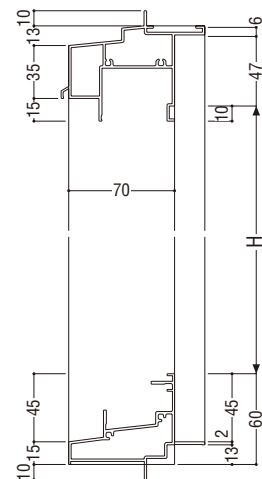
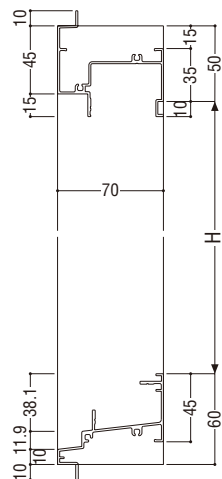

# 取り外し式がらり

●押出形材の羽根を使用した換気用がらりで、汚れた空気をすみやかに換気します。

## ■ご注意

- 羽ピッチの変更はできません。
- 取り外し式がらり有効開口率は、Aタイプ**33%**、Bタイプ**36%**です。
- 取り外し式がらりには、ALC枠・面付け枠も設定しています。

## ■関連ページ

段窓無目	P. 319
連窓方立	P. 325
共通付属品	P. 585
納まり参考図	P. 595

## ■製作制限

- 取り外し式がらり  
400 ≤ W ≤ 1500 (中間方立なし・有りも可)  
1500 < W ≤ 2500 (中間方立が必要です)  
H ≤ 2000

S = 1/5



## RC 枠

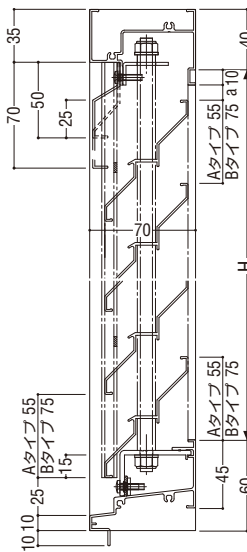

## ALC 枠

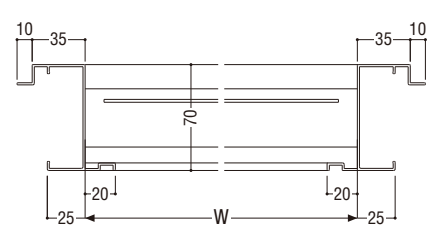
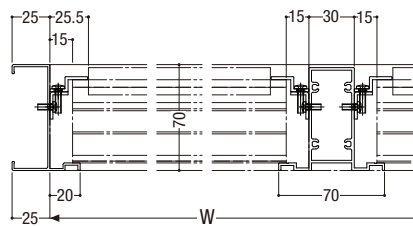
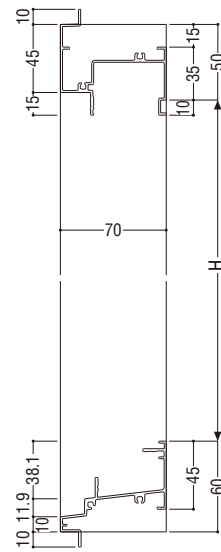

## 防虫網戸

※固定がらり・取り外し式がらり共通

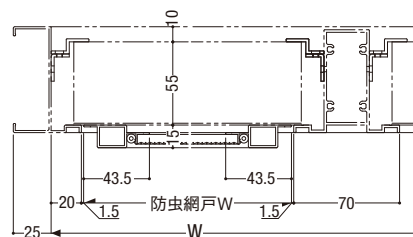
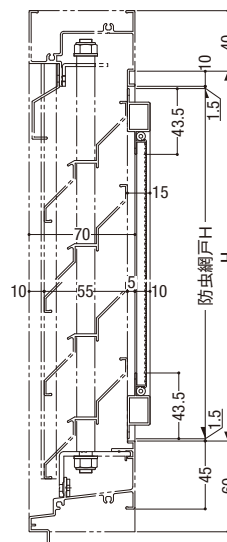

## 防鳥網戸

※固定がらり・取り外し式がらり共通

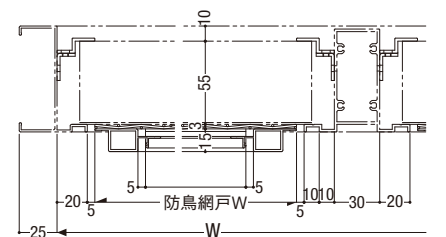
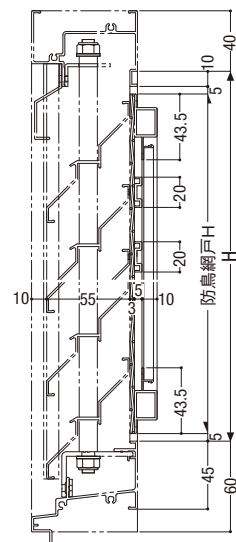

断熱・防音サッシ

防音サッシ

一般サッシ

共通商品

BL認定サッシ

アルミ木材  
複合サッシ

パリアフリー  
サッシ

換気商品

収納型網戸

出窓

ブラインド  
内蔵サッシ

関連商品  
メンテナンス

その他の商品

共通付属品

納まり参考図

# たて型固定がらり

有効開口率

37.5%

RC 枠

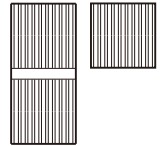

横型、たて型固定がらりの風速別防水性能比較表(当社比)

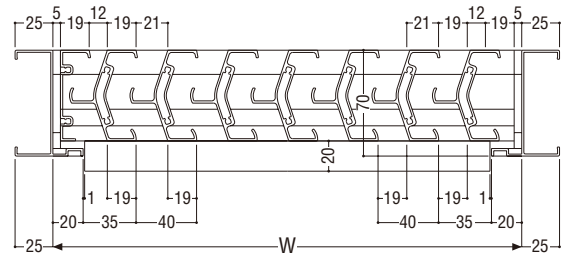
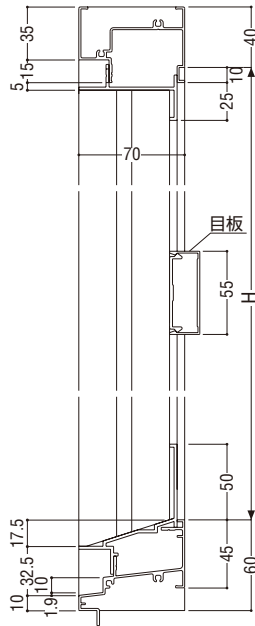
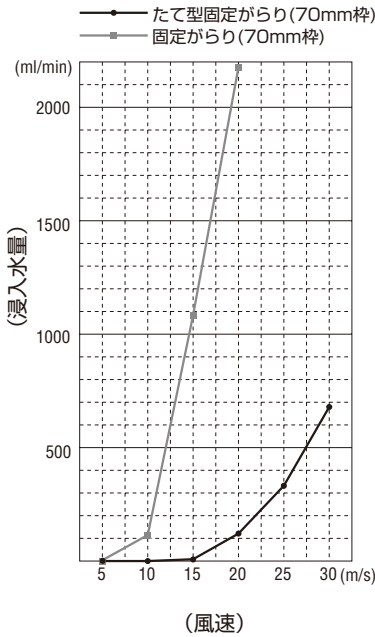

- 風速15m/sの場合(※)同じ散水量に対してたて型は6.45ml、横型は1083.69mlでした。  
(※台風定義-理科年表より：最大風速17.2m/s以上)

風速	5m/s	10m/s	15m/s	20m/s	25m/s	30m/s
たて型固定がらり	0.04	0.5	6.45	121.35	332.17	678.83
横型固定がらり	3.45	114.46	1083.69	2176.54	2678.5	-

## ご注意

- H>1000の場合、目板を取り付けてください。

## 関連ページ

段窓無目	P. 319
連窓方立	P. 325
共通付属品	P. 585
納まり参考図	P. 595

## 製作制限

- 300 ≤ W ≤ 2000
- 300 ≤ H ≤ 2000
- ただし、W×H=3m<sup>2</sup>以内とします。

ALC 枠

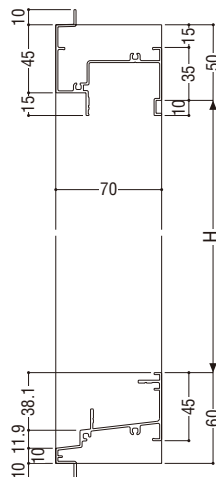

面付け枠

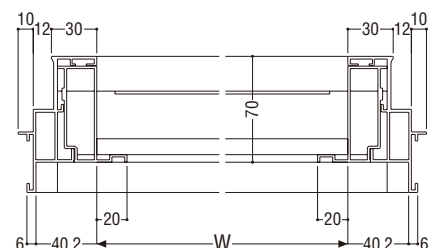
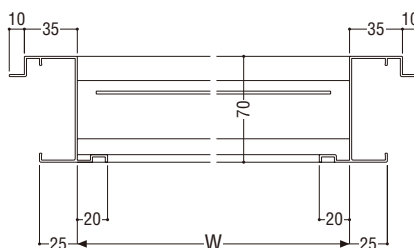
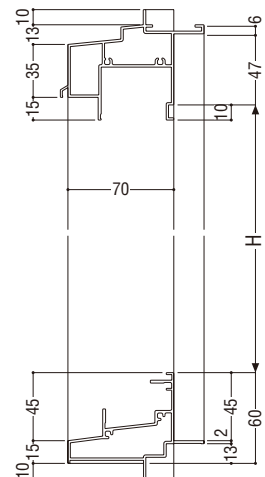

# アルミルーバー窓

S = 1/5

有効開口率

37%

RC 枠



■ 製作制限

Aタイプ 400 ≤ W ≤ 2500  
H ≤ 2500

Bタイプ 200 ≤ W ≤ 2000  
H ≤ 1750

H寸法が1800を超える場合はご相談願います。

Aタイプ

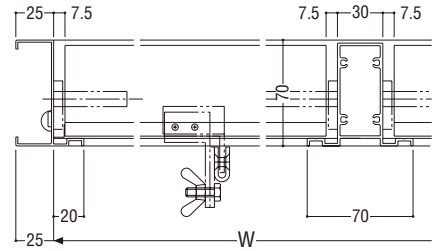
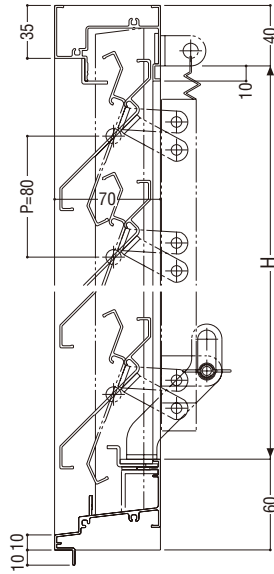

Bタイプ

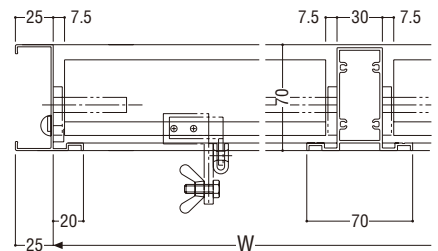
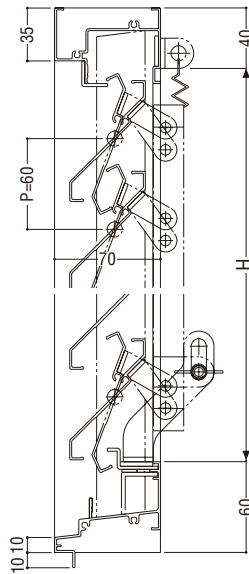

70 mm

断熱・防音サッシ

防音サッシ

一般サッシ

共通商品

BL認定サッシ

アルミ木材  
複合サッシ

バリアフリー

換気商品

収納型網戸

出窓

ブラインド  
内蔵サッシ

マンション  
関連商品

その他の商品

共通付属品

納まり参考図

## はめこみがり

断熱・防音サッシ

防音サッシ

一般サッシ

共通商品

BL認定サッシ

アルミ木材  
複合サッシバリアフリー  
サッシ

換気商品

収納型網戸

出窓

ブラインド  
内蔵サッシマンション  
関連商品

その他の商品

共通付属品

納まり参考図

## 引違い窓

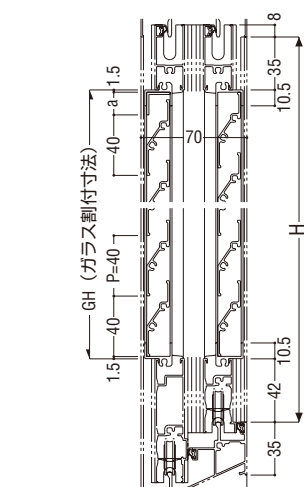

外障子納まりの場合

内障子納まりの場合

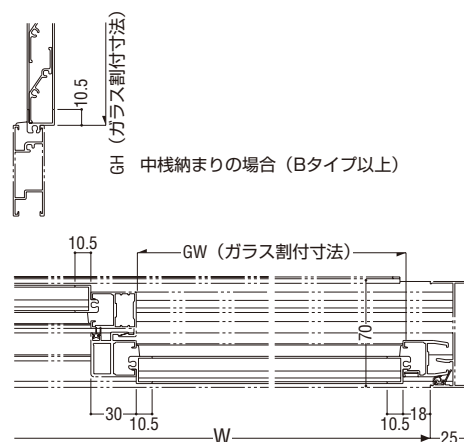
GH (ガラス割付寸法)  
中棧納まりの場合 (Bタイプ以上)

GW (ガラス割付寸法)

## FIX窓 先付タイプ

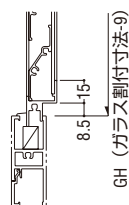
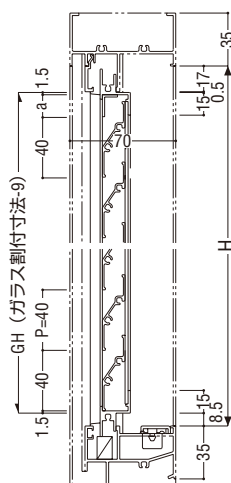

GH (ガラス割付寸法-9)

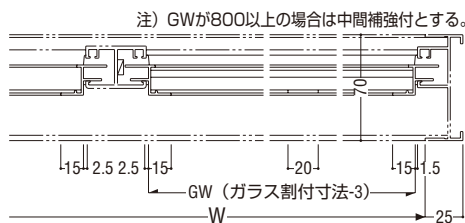

注) GWが800以上の場合は中間補強付とする。

GW (ガラス割付寸法-3)

## FIX窓 後付タイプ

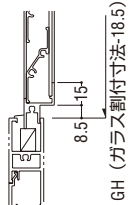
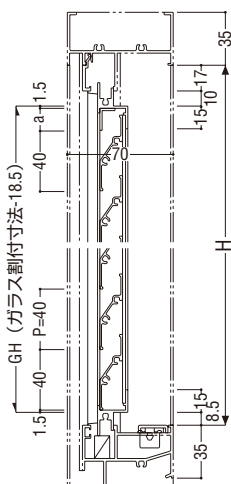

GH (ガラス割付寸法-18.5)

中骨納まりの場合

注) GWが800以上の場合は中間補強付とする。



GW (ガラス割付寸法-20)

# ガラスルーバー窓

## 性能仕様

耐風圧性	<b>S-5</b> (2400Pa)
気密性	<b>A-3</b> (8等級線)
水密性	<b>W-2</b> (150Pa)

## RC 枠

## ご注意

- 内面格子(オプション)も用意しています。
- 内部アングルを取り付けの際は、たて(操作金具取り付け側)のみチリ寸法は20mm以上必要です。

## 関連ページ

標準操作金具 (ハンドル式)	<b>P. 31</b>
共通付属品 (皿板・額縁など)	<b>P. 585</b>
標準装備外部品 操作金具 (ポールチェーン式)	<b>P. 31</b>

## 製作制限

- 機能別商品体系表 (P.31) をご参照願います。

## 仕様

網	合成樹脂製 18 メッシュ、黒色
---	------------------

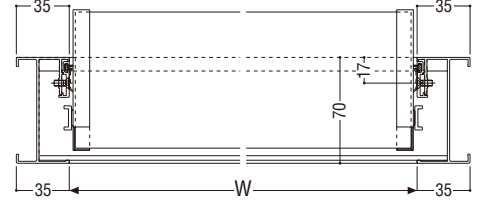
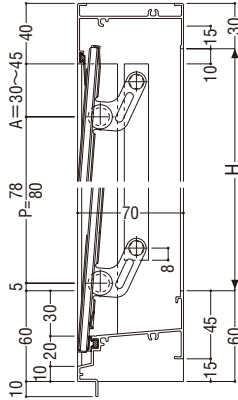

## 分解方立

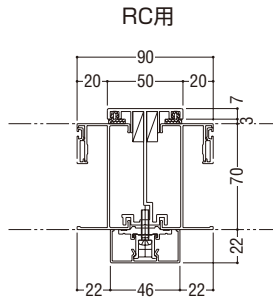

## 内付網戸

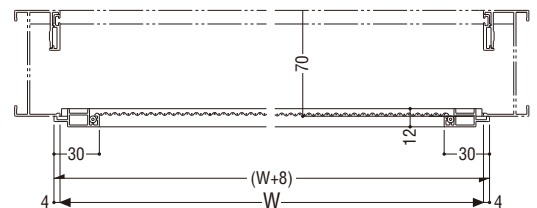
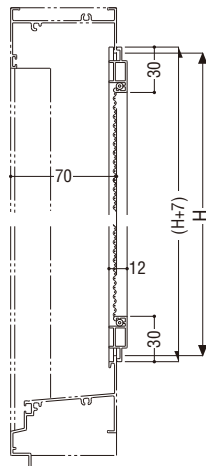

断熱・防音サッシ

防音サッシ

一般サッシ

共通商品

BL認定サッシ

アルミ木材  
複合サッシ

バリアフリー  
サッシ

換気商品

収納型網戸

出窓

ブラインド  
内蔵サッシ

オプション  
関連商品

その他の商品

共通付属品

納まり参考図

# 出入口引戸

ガラス溝幅

14mm

RC 枠



性能仕様

耐風圧性	<b>S-5</b> (2400Pa)
気密性	<b>A-3</b> (8等級線)
水密性	<b>W-1</b> (100Pa)
はずれ止め	上枠に標準装備(脱落防止用)

●内外連動鎌錠の標準は、閉鎖したときのみ施錠できる安全装置付シリンダー錠で、マスターキー・同一キーが使用できます。

関連ページ

内外連動鎌錠	外…シリンダー 内…サムターン
連窓方立	<b>P. 325</b>
共通付属品 (皿板・額縁など)	<b>P. 585</b>
納まり参考図	<b>P. 595</b>
標準装備外部品	保護アタッチ

製作制限

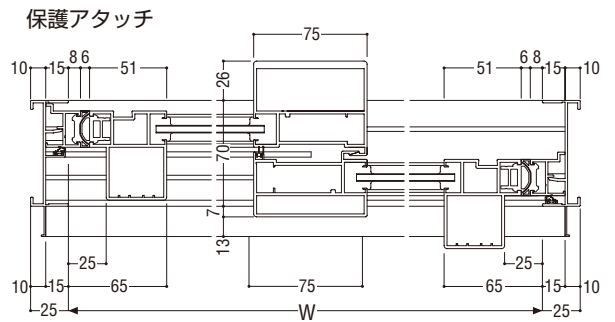
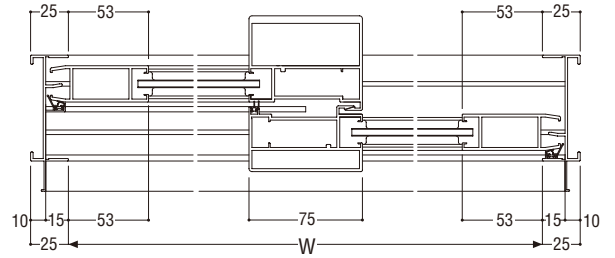
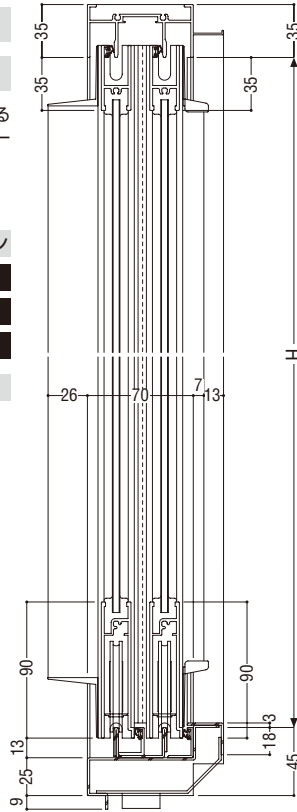
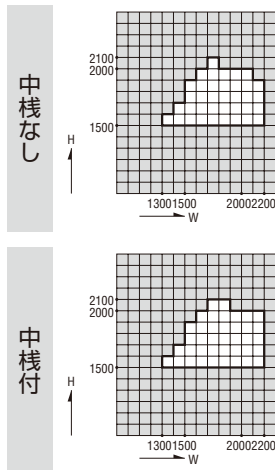

断熱・防音サッシ

防音サッシ

一般サッシ

共通商品

BL認定サッシ

アルミ木材  
複合サッシ

バリアフリー  
サッシ

換気商品

収納型網戸

出窓

ブラインド  
内蔵サッシ

マンション  
関連商品

その他の商品

共通付属品

納まり参考図



# フラッシュ引戸

## 性能仕様

耐風圧性 **S-5** (2400Pa)

気密性 **A-3** (8等級線)

水密性 **W-2** (150Pa)

はずれ止め 上枠に標準装備 (脱落防止用)

●内外運動鎌錠の標準は、閉鎖したときのみ施錠できる安全装置付シリンダー錠で、マスターキー・同一キーが使用できます。

## 関連ページ

内外運動鎌錠 外…シリンダー 内…サムターン

連窓方立 **P. 325**

共通付属品 (皿板・額縁など) **P. 585**

納まり参考図 **P. 595**

標準装備外部品 保護アタッチ

## 製作制限

W ≤ 2000

H ≤ 2000

## RC 枠

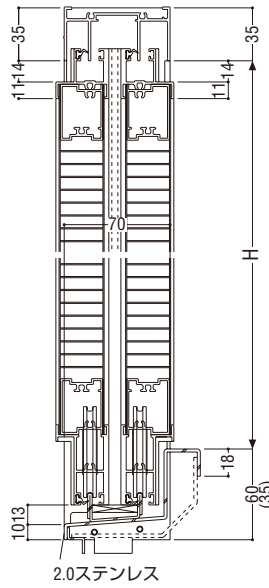
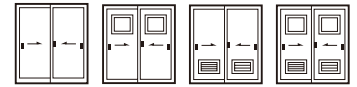

### 保護アタッチ

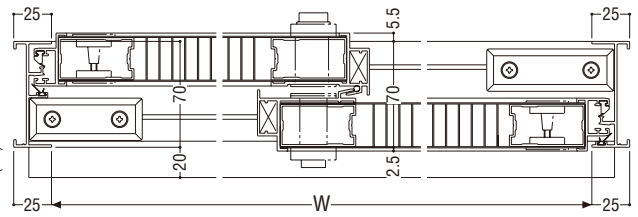
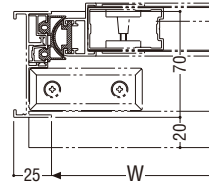

## 覗き窓

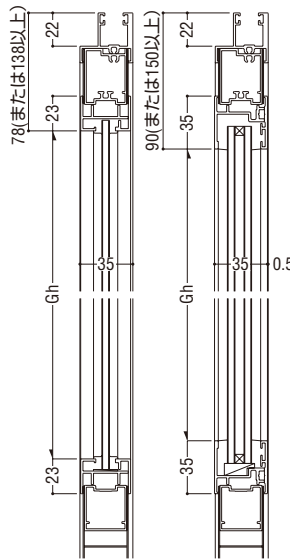

### 単板ガラス

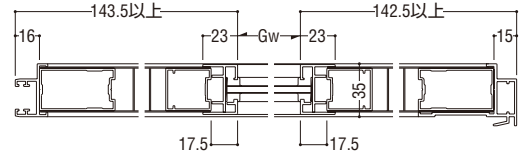

### 複層ガラス

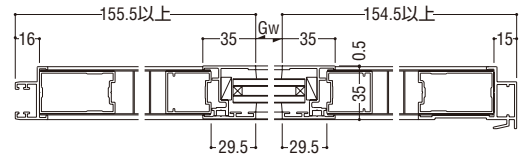

## 腰がらり

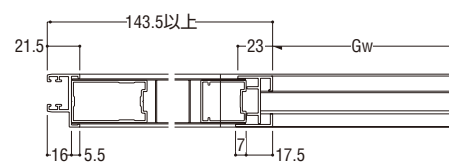
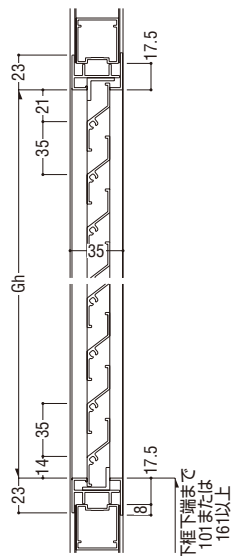

断熱・防音サッシ

防音サッシ

一般サッシ

共通商品

BL認定サッシ

複合サッシ

バリアフリーサッシ

換気商品

収納型網戸

出窓

フライト内蔵サッシ

関連商品

その他の商品

共通付属品

納まり参考図